



Системы Воздуховодов Прайс-лист 2007



Добро пожаловать в прайс-лист системы Lindab Safe® – системы вентиляционных элементов с двойным резиновым уплотнением. Мы надеемся, что Вы найдете здесь гораздо больше, чем просто цифры.

Компания Lindab – крупнейший в мире производитель систем воздуховодов. Таких результатов удалось добиться только благодаря тому, что потребности клиента всегда были и остаются главным приоритетом для нашей компании.

Мы стараемся разрабатывать наши продукты и системы таким образом, чтобы максимально облегчить Вам строительный процесс. Это значит - конструировать и производить высококачественные изделия, с которыми монтаж вентиляционных систем был бы максимально быстрым и легким.

Еще один фактор успеха, который сопровождает Lindab во всем мире – это близость к потребителю. Практически в каждой стране, от США до России, компания имеет свои предприятия, что позволяет создать систему поставок, мгновенно реагирующую на любые запросы рынка.

Таким образом, это не просто цены. Когда Вы примете во внимание наш опыт работы на требовательных международных рынках, качество наших изделий и учтете экономию времени на монтажных работах – Вы найдете выгоду именно там, где Вы хотите ее найти – в результате!



Инструкция по монтажу системы Lindab Safe



Соединение воздуховодов при помощи ниппеля

при помощи ниппеля





Инструкция по монтажу системы Lindab Safe

Каждый фитинг системы Lindab Safe поставляется с фабрично установленным уплотнением, изготовленным из износостойкой EPDM резины. Это позволяет осуществлять монтаж быстро и просто.

Отрезка воздухопроводов

Отрезайте воздухопроводы под прямым углом. Зачистите края воздухопроводов при появлении заусенцев. Это позволяет сделать установку проще и защитит резиновое уплотнение от повреждений.

Крепление компонентов

Закрепляйте компоненты между собой воздухонепроницаемыми заклепками или саморезами. Они должны быть размещены на расстоянии 10-15 мм от края воздухопровода, чтобы предотвратить повреждение резинового уплотнения. Рекомендуемое количество креплений приведено в таблице.

Размер Ød мм	Минимальное количество креплений для достижения требуемой герметичности, шт
63–125	2
160–250	3
315–630	4
800–1250	6
1600	10

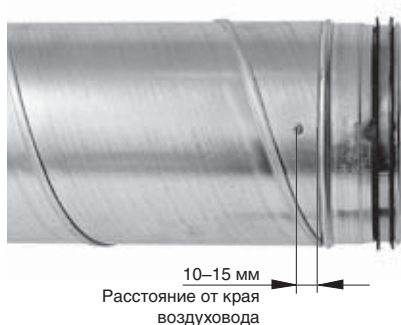
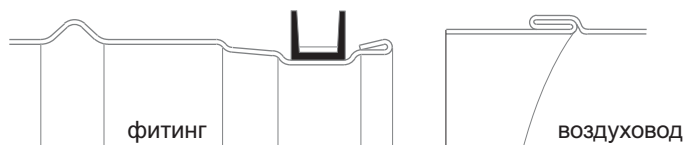

Соединение фитинга с воздухопроводом

Фитинги всегда подходят к воздухопроводам



Соединение фитинга с фитингом

Для подобных соединений используются муфты





Воздуховоды круглые

Воздуховод круглый SR

Ød мм	Цена за штуку L, мм	
	3000	6000
100	251	502
125	311	622
160	395	790
200	509	1018
250	645	1290
315	785	1570
400	1206	2412
500	1760	3520
630	2232	4464
800	3192	6384
1000	4408	8816
1250	5511	11022







Lindab Safe

Отводы



BU прессованные отводы

BFU сегментные отводы



90°

Ød ₁ мм		
	BU 90°	BFU 90°
100	101	
125	136	
160	183	
200	283	
250		243
315		341
400		530
500		728
630		1197
800		2772
1000		4530
1250		8292



60°

Ød ₁ мм		
	BU 60°	BFU 60°
100	153	
125	148	
160	275	
200	242	
250		181
315		280
400		434
500		615
630		1225
800		2601
1000		4226
1250		9144

45°

Ød ₁ мм		
	BU 45°	BFU 45°
100	86	
125	85	
160	118	
200	157	
250		175
315		227
400		368
500		462
630		1277
800		1700
1000		3042
1250		6733

30°

Ød ₁ мм		
	BU 30°	BFU 30°
100	84	
125	83	
160	112	
200	159	
250		144
315		185
400		274
500		487
630		869
800		1774
1000		2847
1250		6682

15°

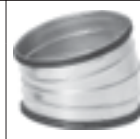
Ød ₁ мм		
	BU 15°	BFU 15°
100	80	
125	127	
160	145	
200	163	
250		115
315		151
400		232
500		288
630		831
800		1245
1000		2317
1250		7192



Lindab Safe

Переходы

RCU

Ød ₁ мм	Ød ₂ мм								
	100	125	160	200	250	315	400	500	630
125	141								
160	150	150							
200	190	190	194						
250		251	256	264					
315			322	331	364				
400				723	732	751			
500					362	983	974		
630						601	607	586	
800									940

RCU



RCLU



RCLU

Ød ₁ мм	Ød ₂ мм										
	100	125	160	200	250	315	400	500	630	800	1000
125											
160											
200											
250	254										
315	348	311									
400	434	432	428								
500		626	629	606							
630			735	762	700						
800				871	893	955	958	891	894		
1000								1443	1423	1592	
1250									3637	3878	4410

RCFU

Ød мм	Ød ₂ мм							
	100	125	160	200	250	315	400	500
125	149							
160	154	154						
200	193	193	198					
250		259	264	275				
315			325	336	347			
400				783	794	816		
500					370	347	323	
630						535	480	487

RCFU



RLU



RLU

Ød ₁ мм	Ød ₂ мм										
	100	125	160	200	250	315	400	500	630	800	1000
125	103										
160	128	130									
200	135	168	159								
250	243	186	163	181							
315	301	289	283	283	271						
400		307	279	403	449	415					
500		549	569	597	640	535	527				
630			769	802	790	583	624	602			
800				1011	1046	1089	1003	1016	1071		
1000								1815	1907	2236	
1250									3922	4387	5023



Lindab Safe

Тройники

ТСРУ

Ød ₁ мм	Ød ₃ мм								
	100	125	160	200	250	315	400	500	630
100	131								
125	146	156							
160	161	175	193						
200	258	286	205	204					
250	219	243	289	343	245				
315	253	279	328	386	463	319			
400	356	374	410	482	561	666	982		
500	487	588	851	620	699	904	1203	974	
630		702	866	942	1039	1095	1490	1040	1227



TCU

Ød ₁ мм	Ød ₃ мм									
	160	200	250	315	400	500	630	800	1000	1250
630								2156	2905	
800	1834	1857	1623	1636	2077	2177	2256	2372	2973	4534
1000		3192	3238	2476	2960	3313	3471	4144	5236	6715
1250				6742	6848	6767	7110	8215	8940	12134



TU

Ød ₁ мм	Ød ₃ мм											
	100	125	160	200	250	315	400	500	630	800	1000	1250
100												
125												
160	280	282		427	441							
200	336	339	342		517	531						
250	370	389	405	579		682	766	785				
315	496	443	519	687	759		721	780				
400		544	781	788	809	944		937	1029			
500			1010	872	788	801	1292		1537	1827		
630				1451	1402	1516	1539	1557		1919	2239	
800						1990	2013	2031	2561		3223	4958
1000							3342	3360	3885	4726		5615
1250								7765	7857	7974	8202	





Lindab Safe

Врезки в круглый воздуховод



TSTCU

Ød мм	Ød ₃ мм									
	160	200	250	315	400	500	630	800	1000	1250
315			205	317	360	394				
400			222			411	510			
500				290		460	596	755		
630					401			859	1053	
800	257	281	330	360	447	596	819	1190	1512	3121
1000		397	392	421	484	633	819	1181	1799	3252
1250				1222	899	951	1184	1927	2009	3885



TSTU

Ød мм	Ød ₃ мм											
	100	125	160	200	250	315	400	500	630	800	1000	1250
125	99		93									
160	98	101		102	169							
200	98	104	131		203	229						
250		117	144	170		273	312					
315			186	212	277		432	482				
400				271	302	378		584	715			
500				337	394	492	677		883	1072		
630				337	427	517	701	760		1080		
800					669	567	666	763	1011		1721	3477
1000					828	869	864	922	1062	1426		3496
1250						905	960	1018	1349	1547	1872	

PSU



Ød мм	Ød ₃ мм								
	100	125	160	200	250	315	400	500	630
100	91								
125	91	103							
160	91	103	144						
200	91	103	144	190					
250	91	103	144	190	260				
315	104	118	165	217	298	397			
400			165	217	298	397	699		
500	104	118	165	217	298	397	699	444	
630			165	217	298	397	699	674	765







Lindab Safe

Заглушки

Ød_1 мм	 ESU	 EPF
100	87	60
125	92	66
160	109	74
200	151	88
250	208	143
315	264	95
400	435	148
500	676	220
630	357	333
800	753	823
1000	1183	1206
1250	2624	1605



Врезки в прямоугольный воздуховод

Ød_1 мм	 ILRU	 ILU
100	107	71
125	116	73
160	143	85
200	171	109
250	193	134
315	297	179
400	518	94
500	645	110
630	882	255
800		271
1000		549
1250		2239







Lindab Safe





Элементы с сеткой

Ød_1 мм	 ESNU	 ILKNU 50	 ILKNU 100
100	65	386	
125	70	137	
160	77	150	
200	89	187	
250	126	224	
315	171	284	
400	226		282
500	341		571
630	484		949
800			3986

Ниппели / Муфты

Ød_1 мм	 NPU	 MF	 SKNPU	 SKMF
100	37	16	48	160
125	41	18	54	165
160	46	22	64	176
200	46	26	79	220
250	70	41	111	281
315	91	51	150	364
400	142	97	227	496
500	180	109	273	661
630	318	169		
800	519	331		
1000	886	510		
1250	2055	686		

Крышки и люки прочистки

Ød_1 мм	 KCU	 KCRU	 EPFH	 ESHU
100	330	1158	93	182
125	375	1224	102	198
160	452	1345	121	243
200	523	1406	132	286
250	706	1543	165	358
315	910	1792	270	463
400	1632	2095	507	
500			706	
630			871	



Шумоглушители

Глушители круглые



SLCU

Ød ₁ мм	SLCU 50				SLCU 100				
	L, мм				L, мм				
	300	600	900	1200	300	600	900	1200	1500
100	757	933	1184	1720	1070	1557	1954	2954	
125	827	955	1239	1942	1160	1720	2008	3086	
160	890	1095	1349	2016	1288	1849	2343	3328	
200	1150	1305	1661	2320	1903	2109	2678	3624	
250	1452	1500	1945	2713	2071	2619	3079	4242	
315		2612	3161	3584		3043	3744	5208	
400		3468	3845	4978		4153	4869	5959	
500			4885	6006			5850	7193	
630							9983	10793	
800								15923	18107

SLGU

Ød ₁ мм	SLGU 100			
	L, мм			
	900	1000	1200	1500
100	3220	3220		
125	3711	3711	3821	
160	3898	3898	4742	
200	4659	4659	5497	
250	6060	6060	6418	
315	6804	6804	8298	
400	9969	9969	10449	12313
500	10648	10648	13079	15742
630	14143	14143	15290	19768
800		18207	20104	23379



SLBGU

Ød ₁ мм	SLBGU 100		
	L, мм		
	1000	1200	1500
315		9423	
400		11480	14523
500	12142	14143	17942
630		20126	24212
800	22613	25348	29698





Шумоглушители

Глушитель круглый в прямоугольном корпусе LRCA

Ød ₁ мм	L, мм	
	500	1000
100	2137	3406
125	2331	3756
160	2728	4347
200	3153	5033
250	4063	6492
315	4892	7878
400	6270	10306



Глушитель круглый изогнутый BSLCU



Ød ₁ мм	BSLCU 50	BSLCU 100
125	2746	3920
160	3181	4411
200	3843	5045
250	4367	6231
315	6071	7058
400		10200
500		14127
630		19850





Воздушные клапаны



Клапаны запорные

Ød ₁ мм			
	DTU	DSU	DTHU
100	904	474	1268
125	1009	496	1378
160	1047	534	1428
200	1180	584	1543
250	1384	739	1737
315	1704	854	2051
400	2354	1174	2762
500	3203	1786	3633
630	4157	2293	4687
800		9930	
1000		12525	



Клапаны регулирующие

Ød ₁ мм		
	DRU	DIRU
100	474	793
125	496	937
160	534	1065
200	584	1185
250	739	1691
315	854	2654
400	1174	5214
500	1786	8621
630	2293	12381
800	9681	
1000	12126	

Клапаны запорные с приводом





Ød ₁ мм						
	DTBU		DTBU		DTBU	
	LMF 24	LMF 230	NMF 24	NMF 230	AM 24	AM 230
100	4416	4416	5288	5288		
125	4532	4532	5403	5403		
160	4560	4560	5425	5425		
200	4676	4676	5541	5541		
250	4880	4880	5745	5745		
315	5188	5188	6082	6082		
400			6799	6799		
500					9092	9092
630					10129	10129

Клапаны вариаторы расхода

Ød ₁ мм				
	DAU	DA2EU		DAVU
		LM 24	LM 230	LM 24-SR
100	3363	7720	7720	10201
125	3529	7995	7995	10476
160	3639	8051	8051	10587
200	3859	8271	8271	10752
250	4301	8712	8712	10918
315	4962	9374	9374	11414



Зонты крышные

Ød мм	 HU	 HN	 HF	 VHL
100	579	576		2340
125	639	621		3191
160	733	705		4232
200	899	810		4476
250	1042	1015		6776
315	1147	1702		9068
400	1340	2515	3246	13592
500			4013	27892
630			6377	48640
800			9000	63607
1000			13504	80342
1250			18015	

Другие элементы

Хомуты подвесные

Ød мм	 UVH
100	77
125	80
160	99
200	104
250	104
315	154
400	204
500	232
630	297
800	562
1000	689
1250	998

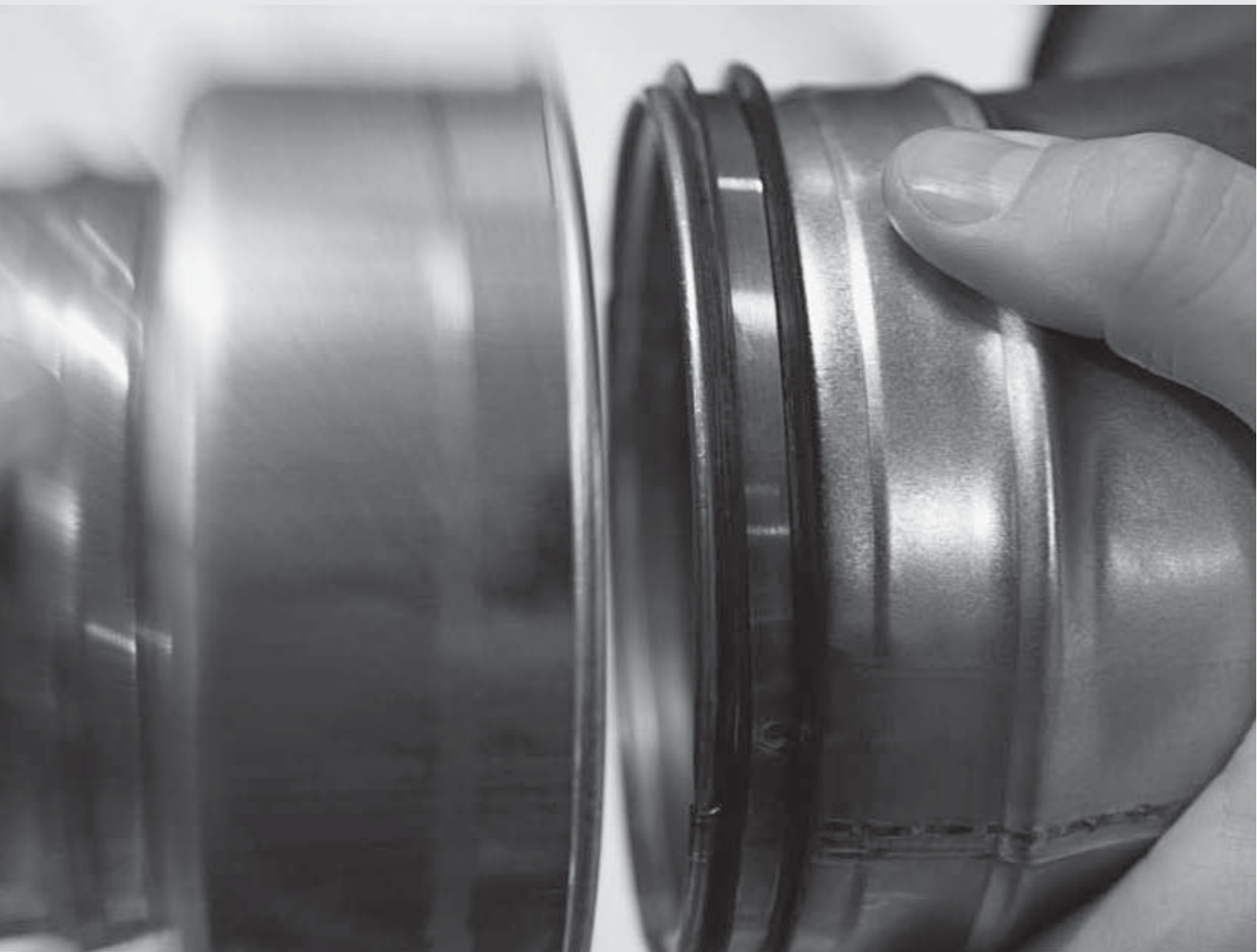

Это – Lindab Safe. Легко и просто.

Иногда простое решение может полностью изменить Ваше отношение ко многому. Возьмем, к примеру, систему воздуховодов Lindab Safe. Фитинги с двойным резиновым уплотнением обеспечат наивысшую герметичность системы и позволяют Вам сэкономить до 40 % времени на монтаже. Теперь нет необходимости использовать монтажную ленту и герметик!

Так зачем же терять время и деньги?

Выберите Lindab Safe.

Потому, что экономить теперь легко и просто.